

Cordonata Stradale

FAVARO1

Scheda tecnica n° **C4000**

Revisione n°1 del 07/06/19



CARATTERISTICHE FISICO-MECCANICHE UNI EN 1340

Dimensioni nominali	Tolleranza ± 3 mm	120/150 mm
Lunghezza nominale	Tolleranza ± 10 mm	1000 mm
Altezza nominale	Tolleranza ± 7 mm	250 mm
Resistenza caratteristica a flessione		$\geq 3,5$ MPa
Resistenza minima a flessione		$\geq 2,8$ MPa
Resistenza all'abrasione		NPD
Assorbimento di acqua		$\leq 6\%$
Resistenza al gelo/disgelo media in presenza di sali		$\leq 1,0$ Kg/m ²
Resistenza allo scivolamento/slittamento superficiale		Soddisfacente

CARATTERISTICHE DI SOSTENIBILITÀ AMBIENTALE

Contenuto di materiali riciclati DM 11/01/17	$\geq 12,00\%$
Amianto	Assente

FINITURE

I colori sono indicativi, vedi versione aggiornata del relativo listino prezzi.



Grigio



Testa di moro

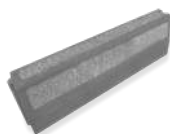

Grigio
Bocciardato



Testa di moro
Bocciardato

Le schede tecniche sono una documentazione di supporto tecnico-commerciale e come tali soggette ad eventuali modifiche nella pubblicazione che non consentono un preavviso: pertanto ai fini degli eventuali rapporti contrattuali, le garanzie sul prodotto fornito derivano esclusivamente dalla relativa DOP (Dichiarazione di prestazione) come previsto dall'art.4 del Regolamento U,E 305/2011

Cordonata Stradale

FAVARO1

Scheda tecnica n° **C4000**

Revisione n°1 del 07/06/19



VOCE DI CAPITOLATO

Cordonata stradale realizzata con elementi in calcestruzzo vibrocompresso di FAVARO1. Caratteristiche fisico meccaniche secondo la norma UNI EN 1340: dimensioni nominali della sezione 120/150 mm, lunghezza nominale 1000 mm, altezza nominale 250 mm, resistenza caratteristica a flessione $\geq 3,5$ MPa, resistenza minima a flessione $\geq 2,8$ MPa, resistenza allo scivolamento/slittamento superficiale soddisfacente.

Caratteristiche di sostenibilità ambientale: assenza di amianto, contenuto di materiale riciclato secondo DM 11/01/2017 $\geq 12\%$.

FORMATI

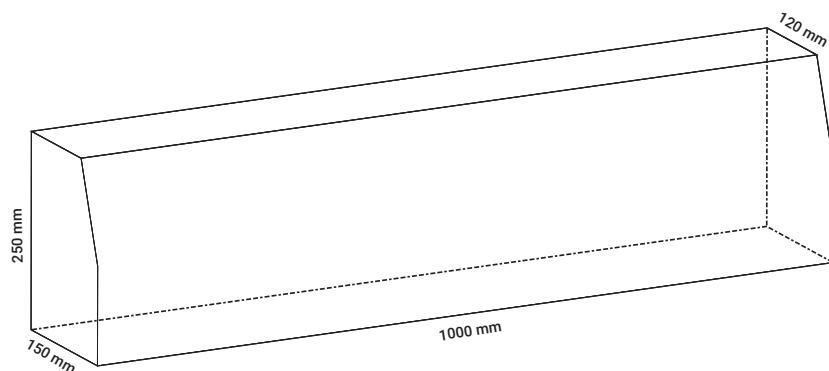

PEZZI SPECIALI



ESSENDO I "PEZZI SPECIALI" DI DIMENSIONI TALI DA NON POTER ESSERE SOTTOPOSTI A PROVE DI LABORATORIO, CONVENZIONALMENTE SI DICHIARA CHE HANNO LE STESE CARATTERISTICHE DELL'ELEMENTO LINEARE.

Le schede tecniche sono una documentazione di supporto tecnico-commerciale e come tali soggette ad eventuali modifiche nella pubblicazione che non consentono un preavviso: pertanto ai fini degli eventuali rapporti contrattuali, le garanzie sul prodotto fornito derivano esclusivamente dalla relativa DOP (Dichiarazione di prestazione) come previsto dall'art.4 del Regolamento U,E 305/2011

Cordonata Stradale

FAVARO1

Scheda tecnica n° **C4000**
Revisione n°1 del 07/06/19



**BOCCA
DI LUPO**

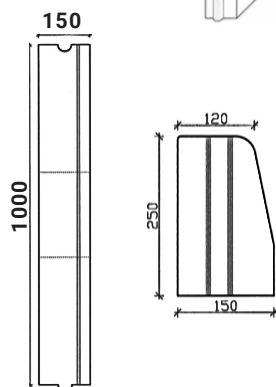
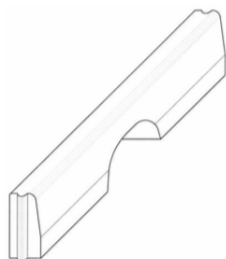

**CURVA
PICCOLA**

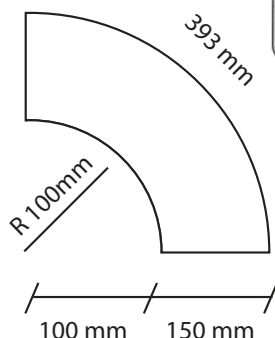

**CURVA
GRANDE**

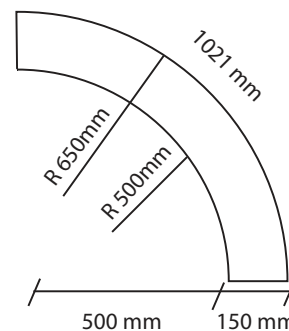

**MODULO
RIBASSATO**

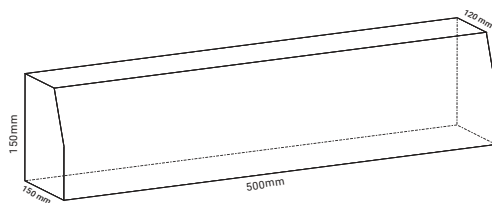

**ISOLA DI
TRAFFICO**

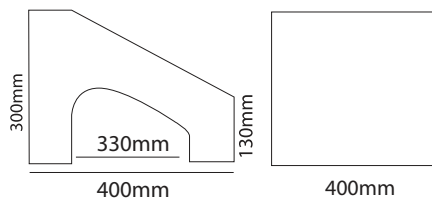

**SETTORE
STRADALE**

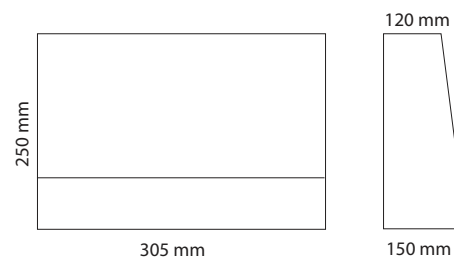

Le schede tecniche sono una documentazione di supporto tecnico-commerciale e come tali soggette ad eventuali modifiche nella pubblicazione che non consentono un preavviso: pertanto ai fini degli eventuali rapporti contrattuali, le garanzie sul prodotto fornito derivano esclusivamente dalla relativa DOP (Dichiarazione di prestazione) come previsto dall'art.4 del Regolamento U,E 305/2011

Cordonata Stradale

FAVARO1

Scheda tecnica n° **C4000**
Revisione n°1 del 07/06/19



**TERMINALE
PASS. PEDONALE**

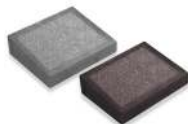
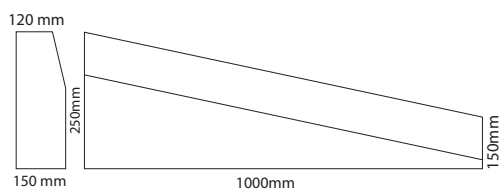

**PASSO
CARRAIO**

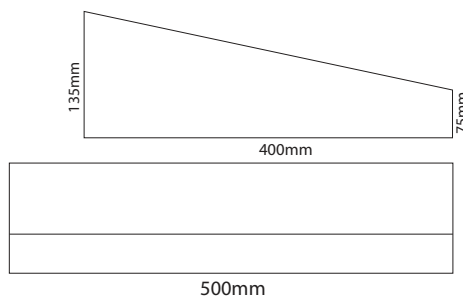

**TERMINALE
SCIVOLO**

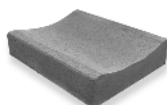
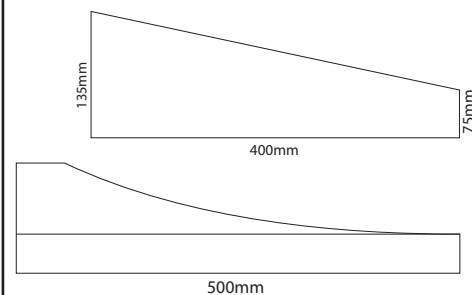

**CUNETTE PER
CORDONATE**

